

ВРЕЗНЫЕ ХОМУТЫ С ОТВОДАМИ ZAK для стальных, чугунных и асбестоцементных труб, безрезьбовое соединение



Особенности модели

- Для чугунных, стальных и асбестоцементных труб
- Для резки без давления
- ZAK - безрезьбовая фиксирующая соединительная система для домового ввода из высокопрочного чугуна с эпоксидным покрытием
- Простой монтаж: вставить - повернуть на 90° - оттянуть назад - сжать защитное кольцо

№ для заказа	PN (MOP)	Модель	Ø трубы			
			80	100	150	200
3540	16	ZAK 46				
3540G			DN 65 - DN 500			

При заказе обязательно указывать DN, диаметр и тип трубы; ZAK 46, макс. диаметр 35 мм | *Вес без хомута

Особенности модели

- Для чугунных, стальных и асбестоцементных труб
- Для резки под давлением
- ZAK - безрезьбовая фиксирующая соединительная система для домового ввода из высокопрочного чугуна с эпоксидным покрытием
- Простой монтаж: вставить - повернуть на 90° - оттянуть назад - сжать защитное кольцо

№ для заказа	MOP (PN)	Модель	Ø трубы									
			65	80	100	125	150	200	250	300	400	
3810	16	ZAK 34										
		ZAK 46										
3810G		ZAK 34	DN 65 - DN 500									
		ZAK 46	DN 65 - DN 500									

При заказе обязательно указывать DN, диаметр и тип трубы; ZAK 34, макс. диаметр 25 | ZAK 46, макс. диаметр 35
*Вес без хомута

Особенности модели

- Для чугунных, стальных и асбестоцементных труб
- Для вертикальной резки под давлением
- Поставляется с пластиковым ключом
- ZAK - безрезьбовая фиксирующая соединительная система для домового ввода из высокопрочного чугуна с эпоксидным покрытием
- Простой монтаж: вставить - повернуть на 90° - оттянуть назад - сжать защитное кольцо

№ для заказа	MOP (PN)	Модель	Номин. внутр. диаметр/DN				
2410	16	ZAK 46	DN 100				
2410G		ZAK 46	DN 65 - DN 500				

При заказе обязательно указывать DN, диаметр и тип трубы; ZAK 34, макс. диаметр 25 | ZAK 46, макс. диаметр 35 Размеры № 2410G | № 2405 только вертикальный отвод (без рис.)

Универсальный врезной хомут с отводом системы ZAK

№ 3540 в сборе
№ 3540G без ленты и уплотнения седла

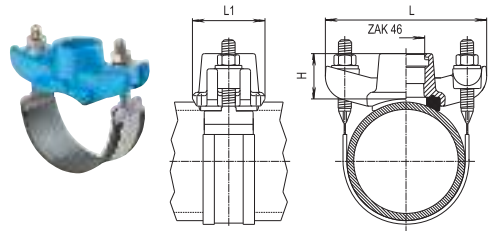

Перекрывающийся универсальный врезной хомут с отводом системы ZAK

№ 3810 в сборе
№ 3810G без ленты и уплотнения седла

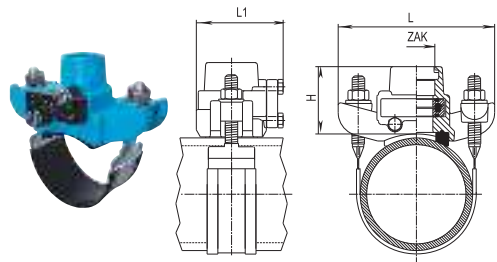

ZAK- универсальный H-Hawlinger

№ 2410 в сборе
№ 2410G без ленты и уплотнения седла

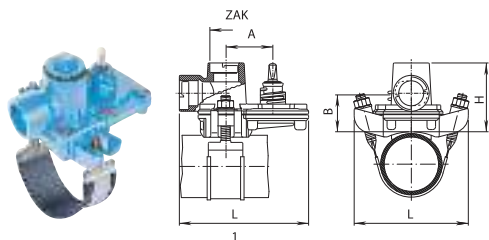

Все чертежи, технические характеристики, размеры (все размеры в мм) и вес (все данные о весе в кг) носят необязательный характер. Мы оставляем за собой право на внесение изменений.

ВРЕЗНОЙ ХОМУТ С ОТВОДОМ ZAK для PE и PVC труб, безрезьбовое соединение



Особенности модели

- Для PE и PVC труб
- Для врезки без давления
- ZAK - безрезьбовая фиксирующая соединительная система для домового ввода из высокопрочного чугуна с эпоксидным покрытием
- Простой монтаж: вставить - повернуть на 90° - оттянуть назад - сжать защитное кольцо

Врезной хомут НАКУ с отводом ZAK № 5260



№ для заказа	MOP (PN)	Модель	Ø трубы						
			63	90	110	125	140	160	225
5260	16	ZAK 46							

Ø трубы	H	L	L1	Вес
63				
90	150	110	3,00	
110	170	120	3,10	
125	190	120	3,80	
140	39	205	120	4,80
160		230	120	5,00

ZAK 46, макс. диаметр 35 мм

*** Может использоваться на сетях водоотведения**

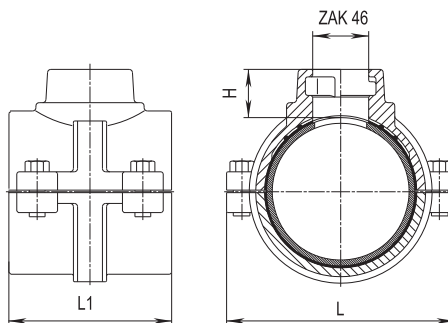

Все чертежи, технические характеристики, размеры (все размеры в мм) и вес (все данные о весе в кг) носят необязательный характер. Мы оставляем за собой право на внесение изменений.

ВРЕЗНЫЕ ХОМУТЫ НАКУ С ОТВОДАМИ ZAK для PE и PVC труб, безрезьбовое соединение



Особенности модели

- Для PE и PVC труб
- Для врезки под давлением
- ZAK - безрезьбовая фиксирующая соединительная система для домового ввода из высокопрочного чугуна с эпоксидным покрытием
- Простой монтаж: вставить - повернуть на 90° - оттянуть назад - сжать защитное кольцо

№ для заказа	MOP (PN)	Модель	Ø трубы										
			63	90	110	125	140	160	180	200	225	250	280
5320	16	ZAK 34											
		ZAK 46											

Ø трубы		H	L	L1	Вес
63	ZAK 34	107	135	100	2,90
90		73	150	110	3,35
110		73	170	120	3,75
140		76	208	120	5,00
160		80	230	120	5,85
225		83	310	120	7,65
90	ZAK 46	72	150	110	3,55
110		74	170	120	4,00
125		76,5	192	120	4,90
140		79	208	120	5,20
160		74	230	120	5,20
180		81	262	120	6,55
200		83	285	120	5,95
225		86	310	120	7,70
250	83	350	180	13,15	
280	83	380	180	13,40	

ZAK 34, макс. диаметр 25 мм | ZAK 46, макс. диаметр 35 мм

Особенности модели

- Для PE и PVC труб
- Для вертикальной врезки под давлением
- ZAK - безрезьбовая фиксирующая соединительная система для домового ввода из высокопрочного чугуна с эпоксидным покрытием
- Простой монтаж: вставить - повернуть на 90° - оттянуть назад - сжать защитное кольцо

№ для заказа	MOP (PN)	Модель	Ø трубы					
			90	110	125	140	160	225
2310	16	ZAK 34						
		ZAK 46						

Ø трубы		H	L	L1	A	B	Вес	
63	ZAK 34	125	155			70	6,80	
110		170	175	68		75	7,30	
160		230					9,00	
90		ZAK 46	155					8,70
110			170					9,10
125			190					10,40
140	205		225	82	65		10,00	
160	230						11,00	
180	250						12,50	
225	305						13,90	

ZAK 34, макс. диаметр 25 мм | ZAK 46, макс. диаметр 35 мм

Перекрывающийся врезной хомут НАКУ с отводом ZAK

№ 5320

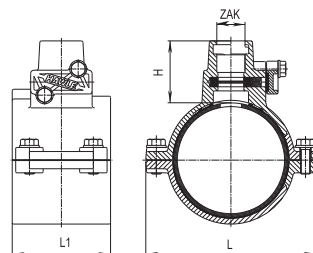

* Может использоваться на сетях водоотведения

Врезной хомут НАКУ с насадкой Hawlinger и отводом ZAK

№ 2310

№ 2305 Только вертикальный отвод (без рис.)

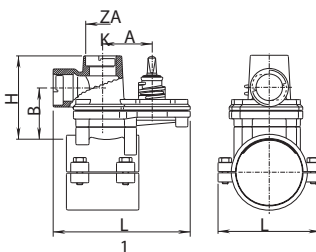

Все чертежи, технические характеристики, размеры (все размеры в мм) и вес (все данные о весе в кг) носят необязательный характер. Мы оставляем за собой право на внесение изменений.

ЗАДВИЖКА ДЛЯ ДОМОВОГО ВВОДА Е фланцевая DN 20-40



Особенности модели

- Упруго запирающаяся клиновидная задвижка с гладким проходным каналом
- Размеры и отверстия фланца согласно EN 1092-2 | PN 16

Стандартное исполнение: без штурвала и штока

Специальное исполнение: по запросу

Комплектующие

Подходящие аксессуары:

Штурвал:		№ 7800	см. стр. 301
Штоки:	фикс. длины	№ 9101	см. стр. 294
	телескопич.	№ 9601	см. стр. 294
Коверы:	телескопич.	№ 1851K	см. стр. 297
	Удлинитель штока:	№ 7820	см. стр. 296
Болты с гайками:		№ 8810, № 8830, № 8840	см. стр. 313

№ 4000

№ 4700



№ для заказа	Модель	MOP (PN)	Номин. внутр. диаметр/DN			
			20	25	32	40
4000	короткая	16				
4700	длинная EN 558-1GR 15					

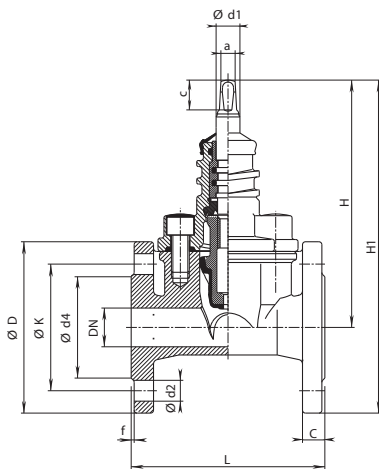

DN	MOP (PN)	Фланец					Болты			Шпindelь			Задвижка				Вес			
		Ø D	C	Ø K	Ø d4	f	Количество	Резьба	Ø d2	a	c	Ø d1	H	H1	L короткая	L длинная	короткая	длинная		
20	10 16	115	16	75	58	2	4	M 12	14	10,3	20	16	164	223	130		4,2			
25	10 16	115	16	85	68	2	4	M 12	14				164	223	130		4,2			
32	10 16	150	18	100	78	2	4	M 16	19				200	275	140				6,6	
40	10 16	150	18	110	88	2	4	M 16	19				200	275	140	240		6,7	7,5	

Все чертежи, технические характеристики, размеры (все размеры в мм) и вес (все данные о весе в кг) носят необязательный характер. Мы оставляем за собой право на внесение изменений.

ВЕНТИЛЬ ДЛЯ ГОРИЗОНТАЛЬНОЙ УСТАНОВКИ с внутренней резьбой



Особенности модели

- Упругозапирающийся вентиль с гладким проходным каналом
- Внутренняя резьба ISO 228
- Вентили для домового ввода с внутренней резьбой оснащены специальным кольцом для защиты от коррозии
- № 2510: Крышка и корпус соединены болтами и склеены. Открыть крышку возможно только с помощью нагревания резьбового соединения

Стандартное исполнение: без штурвала и штока

Специальное исполнение: по запросу

Материал | Технические особенности

- **Корпус и крышка:**
 № 2500 из высокопрочного чугуна, с эпоксидным покрытием
 № 2510 из латуни

Комплекующие

Подходящие аксессуары:

Штурвал:		№ 7800	см. стр. 301
Штоки:	фикс. длины	№ 9101	см. стр. 294
	телескопич.	№ 9601	см. стр. 294
Коверы:	телескопич.	№ 1851K	см. стр. 297
Удлинитель штока:	№ 7820		см. стр. 296

№ 2500



№ 2510



№ для заказа	Модель	MOP (PN)	Номин. внутр. диаметр/ DN				
			3/4"	1"	1 1/2"	1 1/2"	2"
2500	Высокопрочный чугун, с эпоксидным покрытием, с обеих сторон с внутренней резьбой ISO 228	16					
2510	Латунь, с обеих сторон с внутренней резьбой ISO 228						

Пример использования



Все чертежи, технические характеристики, размеры (все размеры в мм) и вес (все данные о весе в кг) носят необязательный характер. Мы оставляем за собой право на внесение изменений.

ВЕНТИЛЬ ДЛЯ ГОРИЗОНТАЛЬНОЙ УСТАНОВКИ

ZAK - система безрезьбового ввода



Особенности модели

- Упругозапирающийся клиновый вентиль
- С гладким концом ZAK и муфтой ISO
- Для горизонтальной установки
- ZAK - безрезьбовая фиксирующая соединительная система для домового ввода из высокопрочного чугуна с эпоксидным покрытием
- Простой монтаж: вставить - повернуть на 90° - оттянуть назад - сжать защитное кольцо

№ для заказа	MOP (PN)	Модель	Номинал. внутр. диаметр/DN						
			¾"	1"	1¼"	1½"	2"		
2810	16	с гладким концом ZAK и муфтой ISO	ZAK 34	*	*	*	*		
			ZAK 46						
DN		Ø пз трубы	H	L	t	a	c	Ød1	Вес
¾"		25	168	173	52				2,35
1"		32	168	175	63				2,50
1¼"	ZAK 34	40	200	205	76	10,3	20	16	2,90
1½"		50	200	232	91				3,15
1¼"		40	200	230	76				4,00
1½"	ZAK 46	50	200	236	91	10,3	20	16	4,30
2"		63	270	267	103				4,80

Особенности модели

- Упругозапирающийся клиновый вентиль
- С гладким концом ZAK и муфтой ZAK
- Для горизонтальной установки
- ZAK - безрезьбовая фиксирующая соединительная система для домового ввода из высокопрочного чугуна с эпоксидным покрытием
- Простой монтаж: вставить - повернуть на 90° - оттянуть назад - сжать защитное кольцо

№ для заказа	MOP (PN)	Модель	Номинал. внутр. диаметр/DN				
2811	16	с гладким концом ZAK и муфтой ZAK	ZAK 46				
DN		H	L	a	c	Ød1	Вес
1½"	ZAK 46	200	209	10,3	20	16	4,00

Особенности модели

- Упругозапирающийся клиновый вентиль
- Муфта ZAK с обеих сторон
- Для горизонтальной установки
- ZAK - безрезьбовая фиксирующая соединительная система для домового ввода из высокопрочного чугуна с эпоксидным покрытием
- Простой монтаж: вставить - повернуть на 90° - оттянуть назад - сжать защитное кольцо

№ для заказа	MOP (PN)	Модель	Номинал. внутр. диаметр/DN				
2812	16	С двухсторонней муфтой ZAK	ZAK 46				
DN		H	L	a	c	Ød1	Вес
1½"	ZAK 46	169	160	10,3	20	16	3,72

Вентиль для домового ввода ZAK № 2810

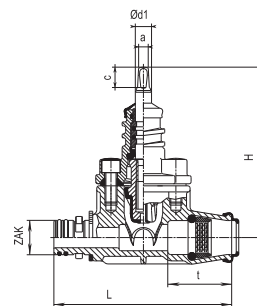

Вентиль для домового ввода ZAK № 2811

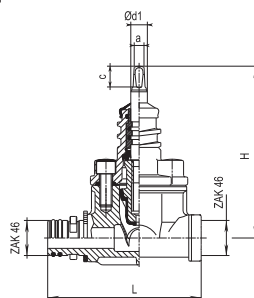

Вентиль для домового ввода ZAK № 2812

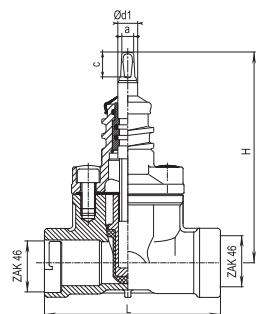

Все чертежи, технические характеристики, размеры (все размеры в мм) и вес (все данные о весе в кг) носят необязательный характер. Мы оставляем за собой право на внесение изменений.

ВЕНТИЛЬ ДЛЯ ВЕРТИКАЛЬНОЙ УСТАНОВКИ ZAK - система безрезьбового ввода



Особенности модели

- Упругозапирающийся
- С гладким концом ZAK и муфтой ISO
- Для вертикальной установки
- ZAK - безрезьбовая фиксирующая соединительная система для домового ввода из высокопрочного чугуна с эпоксидным покрытием
- Простой монтаж: вставить - повернуть на 90° - оттянуть назад - сжать защитное кольцо

№ для заказа	MOP (PN)	Модель		Номин. внутр. диаметр/DN			
				¾"	1"	1¼"	1½"
3160	16	с гладким концом ZAK и муфтой ISO	ZAK 34				
			ZAK 46				

DN		Ø пз трубы	H	H1	L	t	a	c	Ø d1	Вес
¾"	ZAK 34	25	240	159	80	52				2,30
1"		32	240	159	80	63	10,3	20	16	2,40
1¼"	ZAK 46	40	272	190	106	76				4,15
1½"		50	286	190	220	91	10,3	20	16	4,25

Особенности модели

- Упругозапирающийся
- С гладким концом ZAK и муфтой ZAK
- Для вертикальной установки
- ZAK - безрезьбовая фиксирующая соединительная система для домового ввода из высокопрочного чугуна с эпоксидным покрытием
- Простой монтаж: вставить - повернуть на 90° - оттянуть назад - сжать защитное кольцо

№ для заказа	MOP (PN)	Модель		Номин. внутр. диаметр/DN
3161	16	с гладким концом ZAK и муфтой ZAK	ZAK 46	1½"

DN		H	H1	L	a	c	Ø d1	Вес
1½"	ZAK 46	297	190	69	10,3	20	16	3,90

Вентиль для домового ввода ZAK

№ 3160

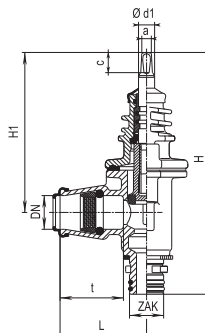

Вентиль для домового ввода ZAK

№ 3161

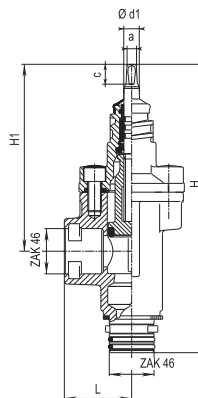

Все чертежи, технические характеристики, размеры (все размеры в мм) и вес (все данные о весе в кг) носят необязательный характер. Мы оставляем за собой право на внесение изменений.

ВЕНТИЛЬ ДЛЯ ВЕРТИКАЛЬНОЙ УСТАНОВКИ ZAK - система безрезьбового ввода



Особенности модели

- Упругозапирающийся
- С гладким концом ZAK с возможностью поворота на 360° и муфтой ISO
- Для вертикальной установки
- ZAK - безрезьбовая фиксирующая соединительная система для домового ввода из высокопрочного чугуна с эпоксидным покрытием
- Простой монтаж: вставить - повернуть на 90° - оттянуть назад - сжать защитное кольцо

№ для заказа	MOP (PN)	Модель		Номин. внутр. диаметр DN	
				1"	1½"
3162	16	с гладким концом ZAK с возможностью поворота на 360° и муфтой ISO	ZAK 34		
			ZAK 46		

DN		Ø ПЗ трубы	H	H1	L	t	a	c	Ød1	Вес
1"	ZAK 34	32	285	159	80	63	10,3	20	16	2,92
1½"	ZAK 46	40	355	190	106	76	10,3	20	16	4,85

Особенности модели

- Упругозапирающийся
- С гладким концом ZAK с возможностью поворота на 360° и муфтой ZAK
- Для вертикальной установки
- ZAK - безрезьбовая фиксирующая соединительная система для домового ввода из высокопрочного чугуна с эпоксидным покрытием
- Простой монтаж: вставить - повернуть на 90° - оттянуть назад - сжать защитное кольцо

№ для заказа	MOP (PN)	Модель		Номин. внутр. диаметр DN	
				1"	1½"
3163	16	с гладким концом ZAK с возможностью поворота на 360° и муфтой ZAK	ZAK 46		

DN		H	H1	L	a	c	Ød1	Вес
1½"	ZAK 46	355	190	69	10,3	20	16	4,53

Вентиль для домового ввода ZAK № 3162

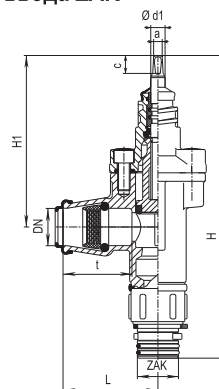

Вентиль для домового ввода с ZAK-отводом № 3163

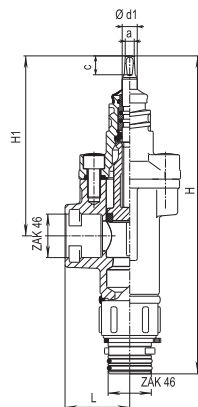

Все чертежи, технические характеристики, размеры (все размеры в мм) и вес (все данные о весе в кг) носят обязательный характер. Мы оставляем за собой право на внесение изменений.

ISO ФИТИНГИ для труб из PE



Особенности модели

- Благодаря использованию этого ребристого патрубка пластмассовая труба подводится только до наружной стены
- На участке кирпичной стены чугунный корпус снабжен ребрами и не имеет покрытия, что обеспечивает отличное соединение со стеной
- Цилиндрическая поверхность ISO муфты за пределами стены дома позволяет установить дополнительный защитный кожух из PE трубы
- Со стороны внутреннего конца возможно исполнение с дополнительной внешней резьбой для монтажа защитного кожуха для пересечения емкостей и т.д.

Ребристый патрубок № 6990 из высокопрочного чугуна



Материал | Технические особенности

- Корпус из высокопрочного чугуна, с эпоксидным покрытием
- Уплотнения из эластомера

Ø трубы	Ø d1*	R** ISO 228	Ø d2** ISO 228	t	L	Ø d3	Вес
32	56	1"	R 2"	75	440	80	4,65
40	66,5	1¼"	R 2½"	90	440	87	5,40
50	80	1½"	R 2½"	105	440	87	5,70
63	97	2"	R 3"	510	470	8,40	8,40

* Может быть надвинута дополнительная опорная труба

** По желанию поставляется с внешней резьбой (герметичен)

+ Макс. толщина стенки

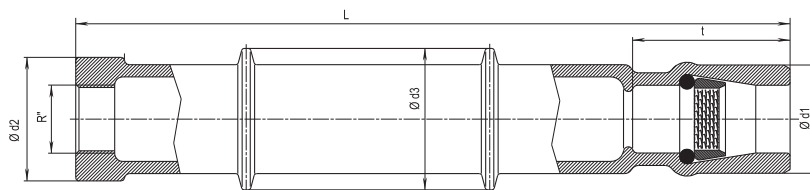

Все чертежи, технические характеристики, размеры (все размеры в мм) и вес (все данные о весе в кг) носят необязательный характер. Мы оставляем за собой право на внесение изменений.

СИСТЕМА ZAK

прочность на растяжение, фиксация, антикоррозионная защита

hawle

Особенности модели

- Безрезьбовая фиксирующая соединительная система для домового ввода из высокопрочного чугуна, с оксидным покрытием
- Интегрирована во врезные хомуты, задвижки, вентили и фитинги
- Рабочее давление PN 16
- Простой монтаж:
вставить - повернуть на 90° - оттянуть назад - сжать защитное кольцо
- **Муфта ZAK d 34** макс. диаметр 25
ISO соединения для PE труб диаметр d20 - диаметр d50 согласно EN 12201 и DIN 8074 | до PN 16; температуры среды до 30° C
- **Муфта ZAK d 46** макс. диаметр 35
ISO соединения для PE труб диаметр d32 - диаметр d63 согласно EN 12201 и DIN 8074 | до PN 16; температуры среды до 30° C



ИНСТРУКЦИЯ ПО МОНТАЖУ СИСТЕМЫ ZAK

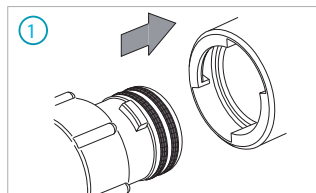

Смазать уплотнительные кольца круглого сечения гладкого конца и **вставить гладкий конец ZAK в муфту ZAK** до упора.

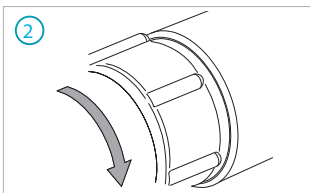

Повернуть **фитинг ZAK** на 90° по часовой стрелке до упора.

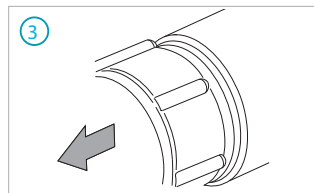

Оттянуть назад **фитинг ZAK** до упора.

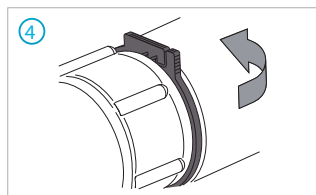

Отвести **защитное кольцо** на промежуточное пространство и зафиксировать зубчатое зацепление.

ДЕМОНТАЖ СИСТЕМЫ ZAK

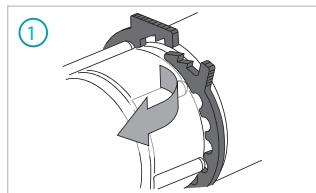

Открыть зубчатое зацепление защитного кольца, затем расширить и снять защитное кольцо.

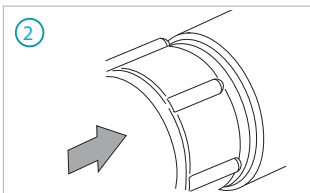

Ввести **фитинг ZAK** до упора.

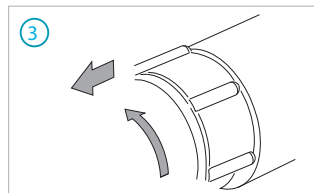

Повернуть **фитинг ZAK** на 90° против часовой стрелки до упора и затем извлечь из муфты ZAK.

Все чертежи, технические характеристики, размеры (все размеры в мм) и вес (все данные о весе в кг) носят необязательный характер. Мы оставляем за собой право на внесение изменений.

ФИТИНГИ ZAK система безрезьбового ввода



- ZAK - безрезьбовая фиксирующая соединительная система для домового ввода из высокопрочного чугуна с оксидным покрытием. Простой монтаж: вставить - повернуть на 90° - оттянуть назад - сжать защитное кольцо

Фитинг ZAK ISO № 6160

№ для заказа	MOP (PN)	Модель	Диаметр трубы d					
			20	25	32	40	50	63
6160	16	ZAK 34						
		ZAK 46						
		ZAK 69						

Диаметр трубы d		E	Вес
20	ZAK 34	48	0,30
25		58	0,40
32		70	0,50
40		84	0,70
25	ZAK 46	58	0,50
32		70	0,70
40		84	0,80
50		101	1,20
63	ZAK 69	114	1,60
50		101	1,44
63		114	1,82

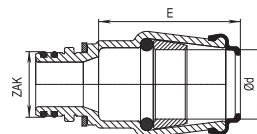

Особенности модели

- Ремонтный фитинг с удлинительной вставкой
- Подвижный, с демонтируемой конусной частью
- ZAK - безрезьбовая фиксирующая соединительная система для домового ввода из высокопрочного чугуна с оксидным покрытием. Простой монтаж: вставить - повернуть на 90° - оттянуть назад - сжать защитное кольцо

№ для заказа	MOP (PN)	Модель	Диаметр трубы d			
			32	40	50	63
6170	16	ZAK 34				
		ZAK 46				

Диаметр трубы d		L макс.	L мин.	Вес
32	ZAK 34	127	71	1,05
50		149	82	1,85
32	ZAK 46	154	71	1,10
40		147	77	1,50
50		149	82	1,70
63		201	104	2,70

Фитинг ZAK № 6170

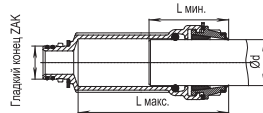

Особенность модели

- Для приваривания к РЕ домовым вводам с помощью электросварной муфты
- ZAK - безрезьбовая фиксирующая соединительная система для домового ввода из высокопрочного чугуна с оксидным покрытием. Простой монтаж: вставить - повернуть на 90° - оттянуть назад - сжать защитное кольцо

№ для заказа	MOP (PN)	Модель	Диаметр трубы d			
			32	40	50	63
6180	16	ZAK 34				
		ZAK 46				

Диаметр трубы d		L	Вес
40	ZAK 34	210	0,95
32		200	0,60
40	ZAK 46	200	0,60
50		220	0,90
63		230	1,20

РЕ патрубок ZAK № 6180

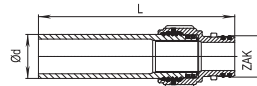

*** Может использоваться на сетях водоотведения**

Все чертежи, технические характеристики, размеры (все размеры в мм) и вес (все данные о весе в кг) носят необязательный характер. Мы оставляем за собой право на внесение изменений.

ФИТИНГИ ZAK система безрезьбового ввода



Особенность модели

- С гладким концом ZAK с возможностью поворота на 360°
- ZAK - безрезьбовая фиксирующая соединительная система для домашнего ввода из высокопрочного чугуна с эпоксидным покрытием. Простой монтаж: вставить - повернуть на 90° - оттянуть назад - сжать защитное кольцо

№ для заказа	MOP (PN)	Исполнение	Диаметр трубы Ø				
			25	32	40	50	63
6465	16	ZAK 34 ZAK 46					

Диаметр трубы Ø	Исполнение	L	E	Вес
25		ZAK 34	60	48
32	93		70	1,60
40	105		84	1,80
25	ZAK 46	60	48	1,40
32		93	70	1,70
40		105	84	1,90
50		130	101	2,30
63		147	114	2,80

Особенность модели

- С гладким концом ZAK с возможностью поворота на 360° и муфтой ZAK
- ZAK - безрезьбовая фиксирующая соединительная система для домашнего ввода из высокопрочного чугуна с эпоксидным покрытием. Простой монтаж: вставить - повернуть на 90° - оттянуть назад - сжать защитное кольцо

№ для заказа	MOP (PN)	Исполнение	Вес
6469	16	ZAK 46	1,10

Особенность модели

- Для приваривания к РЕ домовым вводам с помощью электросварной муфты
- ZAK - безрезьбовая фиксирующая соединительная система для домашнего ввода из высокопрочного чугуна с эпоксидным покрытием. Простой монтаж: вставить - повернуть на 90° - оттянуть назад - сжать защитное кольцо

№ для заказа	MOP (PN)	Модель	Диаметр трубы d			
			32	40	50	63
6479	16	ZAK 34 ZAK 46				

Диаметр трубы d	Исполнение	L	Вес
32		ZAK 34	69
40	78		0,90
32	ZAK 46		69
40		78	0,65
50		89	0,85
63		110	1,30

№ для заказа	MOP (PN)	Модель	Диаметр трубы d					
			20	25	32	40	50	63
6480	16	ZAK 34 ZAK 46						

Диаметр трубы d	Исполнение	L	E	Вес
20		ZAK 34	60	48
25	71		58	0,55
32	87		70	0,80
40	104		84	1,10
20	ZAK 46		60	48
32		87	70	0,96
40		104	84	1,20
50		141	101	1,65
63		163	114	2,10

Поворотное колено 90° ZAK ISO № 6465

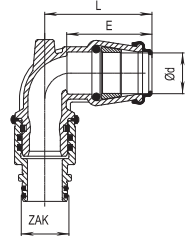

Поворотное колено 90° ZAK № 6469

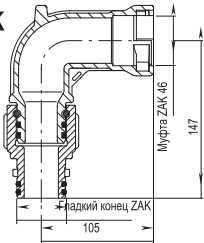

РЕ колено 90° ZAK № 6479

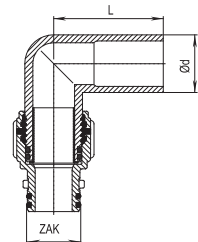

Колено 90° ZAK ISO № 6480

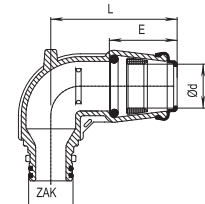

*** Может использоваться на сетях водоотведения**

Все чертежи, технические характеристики, размеры (все размеры в мм) и вес (все данные о весе в кг) носят необязательный характер. Мы оставляем за собой право на внесение изменений.

ФИТИНГИ ZAK

система безрезьбового ввода



Особенности модели

- Муфта-внешняя резьба ZAK
- ZAK 34 с конической внешней резьбой
- ZAK 46 с цилиндрической внешней резьбой (возможность уплотнения льном не предусмотрена)
- ZAK - безрезьбовая фиксирующая соединительная система для домового ввода из высокопрочного чугуна с эпоксидным покрытием. Простой монтаж: вставить - повернуть на 90° - оттянуть назад - сжать защитное кольцо

№ для заказа	MOP (PN)	Модель	Внешняя резьба EN 10226-1		
			1 1/4"	1 1/2"	2"
6189	16	ZAK 34 ZAK 46			

Внешняя резьба G		L	Вес
1 1/4"	ZAK 34	60	0,36
1 1/2"		55	0,35
1 1/4"	ZAK 46	67	0,50
1 1/2"		67	0,60
2"		50	0,50

ZAK 34, макс. диаметр 25 | ZAK 46, макс. диаметр 35

Особенности модели

- Переход на внешнюю резьбу
- С конической внешней резьбой и гладким концом ZAK
- ZAK - безрезьбовая фиксирующая соединительная система для домового ввода из высокопрочного чугуна с эпоксидным покрытием. Простой монтаж: вставить - повернуть на 90° - оттянуть назад - сжать защитное кольцо

№ для заказа	MOP (PN)	Модель	Внешняя резьба EN 10226-1		
			1"	1 1/4"	1 1/2"
6189SP	16	ZAK 46			

Внешняя резьба G		L	L1	Вес
1"	ZAK 46	70	20	0,40
1 1/4"		70	21,5	0,50
1 1/2"		70	21,5	0,60

Особенность модели

- С муфтой ZAK с обеих сторон
- ZAK - безрезьбовая фиксирующая соединительная система для домового ввода из высокопрочного чугуна с эпоксидным покрытием. Простой монтаж: вставить - повернуть на 90° - оттянуть назад - сжать защитное кольцо

№ для заказа	MOP (PN)	Модель	L	Вес
6340	16	ZAK 46	120	1,00

Особенность модели

- Переход с гладкого конца ZAK на муфту ZAK
- ZAK - безрезьбовая фиксирующая соединительная система для домового ввода из высокопрочного чугуна с эпоксидным покрытием. Простой монтаж: вставить - повернуть на 90° - оттянуть назад - сжать защитное кольцо

№ для заказа	MOP (PN)	Модель		L	Вес
		A	B		
		6350	16		

Переходник ZAK № 6189

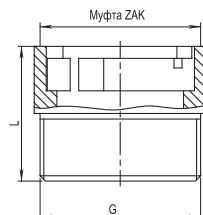

Переходной фитинг ZAK № 6189SP из латуни

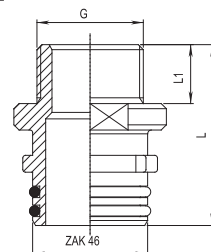

Переходная муфта ZAK № 6340

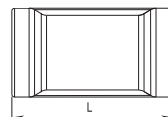

Переходник ZAK № 6350

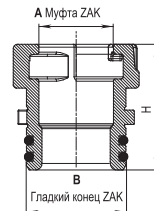

Все чертежи, технические характеристики, размеры (все размеры в мм) и вес (все данные о весе в кг) носят необязательный характер. Мы оставляем за собой право на внесение изменений.

ФИТИНГИ ZAK

система безрезьбового ввода



Особенность модели

- С муфтой ZAK со всех сторон
- ZAK - безрезьбовая фиксирующая соединительная система для домового ввода из высокопрочного чугуна с оксидным покрытием. Простой монтаж: вставить - повернуть на 90° - оттянуть назад - сжать защитное кольцо

№ для заказа	MOP (PN)	Модель	L	H	Вес
6540	16	ZAK 46	120	60	1,10

* Может использоваться на сетях водоотведения

Особенность модели

- С муфтами ZAK и с гладким концом ZAK
- ZAK - безрезьбовая фиксирующая соединительная система для домового ввода из высокопрочного чугуна с оксидным покрытием. Простой монтаж: вставить - повернуть на 90° - оттянуть назад - сжать защитное кольцо

№ для заказа	MOP (PN)	Модель	L	H	Вес
6541	16	ZAK 46	146	62	1,20

Особенность модели

- Для раструбных муфт ZAK
- ZAK - безрезьбовая фиксирующая соединительная система для домового ввода из высокопрочного чугуна с оксидным покрытием. Простой монтаж: вставить - повернуть на 90° - оттянуть назад - сжать защитное кольцо

№ для заказа	MOP (PN)	Модель	Вес
6980	16	ZAK 34	0,25
		ZAK 46	0,45
		ZAK 69	0,84

Особенности модели

- Для прокладки непосредственно в стене (№ 6992, № 6993) или в защитной трубе (№ 6994)
- ZAK - безрезьбовая фиксирующая соединительная система для домового ввода из высокопрочного чугуна с оксидным покрытием. Простой монтаж: вставить - повернуть на 90° - оттянуть назад - сжать защитное кольцо

№ для заказа	MOP (PN)	Модель	Отвод А	Отвод В	L	Вес
6992	16	снаружи снабжен ребрами	Муфта ZAK 46	Внутренняя резьба 1 1/4"	500	5,30
6993		помещён в защитную трубу		Внутренняя резьба 1 1/4"		
6994						

Тройник ZAK № 6540

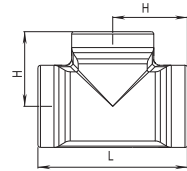

Тройник ZAK № 6541

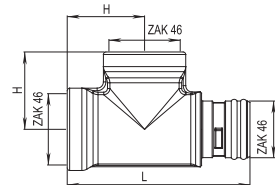

Заглушка ZAK № 6980

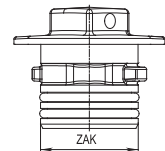

Резьбистый патрубок ZAK для прокладки через стену

№ 6992 № 6993 № 6994

№ 6992

IG 1 1/4"



ZAK

№ 6993

ZAK



ZAK

№ 6994

IG 1 1/4"

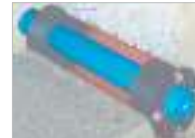

ZAK

Все чертежи, технические характеристики, размеры (все размеры в мм) и вес (все данные о весе в кг) носят необязательный характер. Мы оставляем за собой право на внесение изменений.

ФИТИНГИ ZAK

система безрезьбового ввода



Особенности модели

- Перекрывающийся адаптер с промежуточной блокировкой и отводами ZAK следует использовать с врезными хомутами
- Нижний гладкий конец ZAK служит для соединения с врезным хомутом с муфтой ZAK; Верхний отвод муфты ZAK служит для соединения с геометрическим замыканием арматуры и фитингов с гладким концом ZAK
- В сочетании со сверлильным аппаратом перекрывающийся адаптер позволяет просто и успешно провести врезку под давлением
- ZAK - безрезьбовая фиксирующая соединительная система для домашнего ввода из высокопрочного чугуна с эпоксидным покрытием. Простой монтаж: вставить - повернуть на 90° - оттянуть назад - сжать защитное кольцо

Материал | Технические особенности

- 1 **Корпус** из высокопрочного чугуна, с эпоксидным покрытием
 - 2 **Крышка промежуточной блокировки** из высокопрочного чугуна, с эпоксидным покрытием с резиновой прокладкой
 - 3 **Болты и шайбы** из нержавеющей стали
- Уплотнения из эластомера

Аксессуары

Запирающая пластина: № 8401 см. стр. 327
 Адаптер ZAK: № 5895 см. стр. 280

Особенность модели

- Для сверлильных аппаратов Hawle № 5800, № 5805

№ для заказа	MOP (PN)	Модель	Вес
5895	16	IG 1" ZAK 34	0,75
		IG 1½" ZAK 46	1,10
		IG 2" ZAK 46	1,00

Особенность модели

- Переход с фланца на муфту ZAK
- ZAK - безрезьбовая фиксирующая соединительная система для домашнего ввода из высокопрочного чугуна с эпоксидным покрытием. Простой монтаж: вставить - повернуть на 90° - оттянуть назад - сжать защитное кольцо

№ для заказа	MOP (PN)	Модель	Вес
6980	16	ZAK 34	0,25
		ZAK 46	0,45
		ZAK 69	0,84

Перекрывающийся адаптер ZAK № 3721

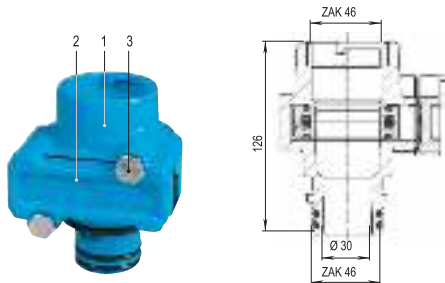

№ для заказа	MOP (PN)	Модель		Номинал. внутр. диаметр DN
3721	16	с гладким концом ZAK и муфтой ZAK	ZAK 46	1½"

DN		Отверстие макс.	Вес
1½"	ZAK 46	29	2,20

Адаптер ZAK № 5895



Переходник ZAK фланцевый № 8190

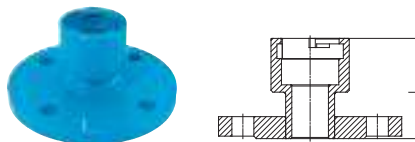

Все чертежи, технические характеристики, размеры (все размеры в мм) и вес (все данные о весе в кг) носят необязательный характер. Мы оставляем за собой право на внесение изменений.

DN	Ø трубы	Вес	
20	½"	0,01	
25	¾"	0,01	
32	1"	0,01	
40	1¼"	0,02	
50	1½"	0,03	
63	2"	0,04	
75		0,05	
90		0,07	
110		0,13	
125		0,166	

Обжимное кольцо «Корунд»
для всех изделий Hawle с фитингами ISO

№ 6931

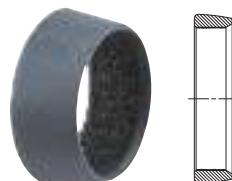

Особенность модели

• Из эластомера

DN	Ø трубы	Вес	
20	½"	0,01	
25	¾"	0,01	
32	1"	0,01	
40	1¼"	0,01	
50	1½"	0,01	
63	2"	0,02	
75		0,03	
90		0,03	
110		0,06	
125		0,09	
160		0,11	

Уплотнительное кольцо круглого сечения
для всех изделий Hawle с фитингами ISO

№ 6940



Исполнение

ZAK 34
ZAK 46

Уплотнительное кольцо круглого сечения
для патрубков ZAK

№ 6945



Исполнение

ZAK 34
ZAK 46
ZAK 69

Защитное кольцо для системы ZAK

№ 6970

